



# KTX-WB9124225UZZZZ

KTX Prime

CZUJNIKI KONTRASTU

**SICK**  
Sensor Intelligence.



### Informacje do zamówienia

Typ	Nr artykułu
KTX-WB9124225UZZZZ	1078093

Więcej wersji urządzeń i akcesoriów → [www.sick.com/KTX\\_Prime](http://www.sick.com/KTX_Prime)



### Szczegółowe dane techniczne

#### Cechy

<b>Zastosowania specjalne</b>	Standard
<b>Typ urządzenia</b>	Standard
<b>Wymiary (szer. x wys. x głęb.)</b>	30 mm x 53 mm x 78,5 mm
<b>Zasięg odczytu</b>	25 mm
<b>Tolerancja zasięgu odczytu</b>	± 6 mm
<b>Kształt korpusu (wyjście wiązki światła)</b>	Prostopadłościenny
<b>Nadajnik światła</b>	LED, RGB <sup>1)</sup>
<b>Długość fali</b>	470 nm, 525 nm, 625 nm
<b>Wylot światła</b>	Krótszy bok urządzenia
<b>Rozmiar plamki świetlnej</b>	1,2 mm x 5,3 mm
<b>Położenie plamki świetlnej</b>	Pionowo <sup>2)</sup>
<b>Filtrowanie przy odbiorze</b>	Brak
<b>Konfiguracja Teach-in</b>	Uczenie (Teach-in) 1-punktowe, 2-punktowe i dynamiczne, tryb automatyczny
<b>Funkcja wyjścia</b>	Załączany na jasno/ciemno
<b>Czas opóźnienia</b>	Nastawne
<b>Cechy szczególne</b>	-
<b>Stan dostarczony</b>	2-punktowe uczenie (Teach-in)
<b>Ustawienie domyślne</b>	Brak

<sup>1)</sup> Średnia żywotność 100 000 godz. przy T<sub>U</sub> = +25 °C.

<sup>2)</sup> W odniesieniu do dłuższego boku urządzenia.

## Mechanika/elektryka

<b>Napięcie zasilające</b>	10,8 V DC ... 28,8 V DC <sup>1)</sup>
<b>Tętnienia resztkowe</b>	$\leq 5 V_{ss}$ <sup>2)</sup>
<b>Pobór prądu</b>	$< 100 \text{ mA}$ <sup>3)</sup>
<b>Częstotliwość przełączania</b>	50 kHz <sup>4) 5)</sup>
<b>Czas odpowiedzi</b>	10 $\mu\text{s}$ <sup>6) 7)</sup>
<b>Jitter</b>	5 $\mu\text{s}$ <sup>8)</sup>
<b>Wyjście przełączające</b>	PUSH/PULL
<b>Wyjścia przełączającego (napięcie)</b>	Push/Pull: HIGH = $U_V - 3 \text{ V}$ / LOW $\leq 3 \text{ V}$
<b>Prąd wyjściowy <math>I_{maks.}</math></b>	100 mA <sup>9)</sup>
<b>Wejście, konfiguracja Teach-in (ET)</b>	Uczenie: $U = 10 \text{ V} \dots < U_V$
<b>Wejście, wejście impulsowe (AT)</b>	Przy wykryciu: $U = 10 \text{ V} \dots < U_V$
<b>Wejście, dokładne/zgrubne (F/C)</b>	Zgrubnie: $U = 10 \text{ V} \dots < U_V$
<b>Wejście, jasno/ciemno (L/D)</b>	Jasno: $U = 10 \text{ V} \dots < U_V$
<b>Czas pamięci (ET)</b>	25 ms, pamięć nieulotna
<b>Typ przyłącza</b>	Wtyk M12, 5-biegunowy
<b>Klasa ochrony</b>	III
<b>Układy zabezpieczające</b>	Przyłącza $U_V$ z zabezpieczeniem przed zmianą polaryzacji Wyjście Q chronione przed zwarcieniem Tłumienie impulsów zakłócających
<b>Stopień ochrony</b>	IP67
<b>Masa</b>	94 g
<b>Materiał obudowy</b>	Tworzywo sztuczne, VISTAL®
<b>Materiał układu optycznego</b>	Tworzywo sztuczne, PMMA

<sup>1)</sup> Wartości graniczne: DC 12 V (-10%) ... DC 24 V (+20%). Praca w sieci chronionej przed zwarcieniem maks. 8 A.

<sup>2)</sup> Nie może być wyższa ani niższa od podanych tolerancji  $U_V$ .

<sup>3)</sup> Bez obciążenia.

<sup>4)</sup> Przy relacji światło/ciemność 1:1.

<sup>5)</sup> 1-point teach-in (color mode): 16 kHz.

<sup>6)</sup> Czas biegu sygnału przy obciążeniu rezystancyjnym.

<sup>7)</sup> Uczenie (Teach-in) 1-punktowe (tryb kolorowy): 30  $\mu\text{s}$ .

<sup>8)</sup> Uczenie (Teach-in) 1-punktowe (tryb kolorowy): 15  $\mu\text{s}$ .

<sup>9)</sup> Prąd sumaryczny wszystkich wyjść.

## Interfejs komunikacyjny

<b>Analogowy</b>	✓, Wyjście analogowe (napięcie)
<b>Wyjście analogowe</b>	Q <sub>A</sub>
Liczba	1
Rodzaj	Wyjście napięcia
Napięcie	0 V ... 10 V
<b>Wyjście cyfrowe</b>	Q <sub>1</sub>
Liczba	1
<b>Wejście cyfrowe</b>	In <sub>1</sub>
Liczba	1

## Dane dotyczące otoczenia

<b>Temperatura otoczenia podczas pracy</b>	-20 °C ... +60 °C
<b>Temperatura otoczenia – przechowywanie</b>	-25 °C ... +75 °C
<b>Odporność na udary</b>	Wg IEC 60068-2-27 (30 g/11 ms)
<b>Nr pliku UL</b>	E181493

## Klasyfikacje

<b>ECl@ss 5.0</b>	27270906
<b>ECl@ss 5.1.4</b>	27270906
<b>ECl@ss 6.0</b>	27270906
<b>ECl@ss 6.2</b>	27270906
<b>ECl@ss 7.0</b>	27270906
<b>ECl@ss 8.0</b>	27270906
<b>ECl@ss 8.1</b>	27270906
<b>ECl@ss 9.0</b>	27270906
<b>ECl@ss 10.0</b>	27270906
<b>ECl@ss 11.0</b>	27270906
<b>ETIM 5.0</b>	EC001820
<b>ETIM 6.0</b>	EC001820
<b>ETIM 7.0</b>	EC001820
<b>UNSPSC 16.0901</b>	39121528

Rysunek wymiarowy (Wymiary w mm)

KTX Prime

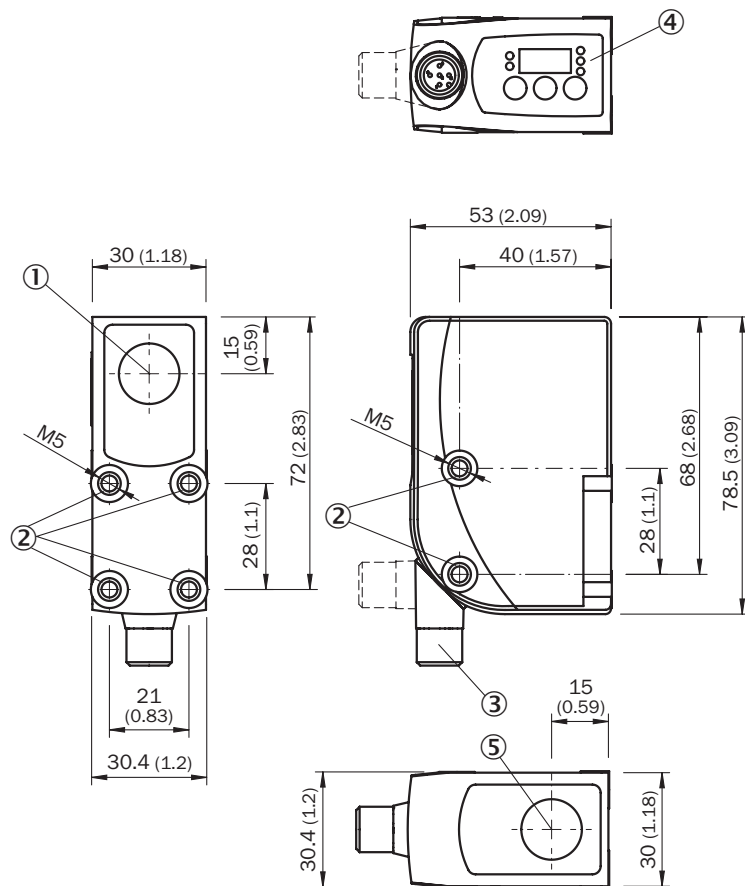

- ① Oś optyczna i wyjście światła – długi bok obudowy (w zależności od typu)
- ② Gwint mocujący M5
- ③ Wtyk M12 (obracany o 180°)
- ④ Panel obsługowy
- ⑤ Oś optyczna i wyjście światła – krótki bok obudowy (w zależności od typu)

Możliwości ustawiania

KTS/KTX Prime

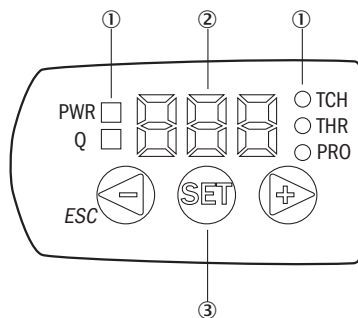

- ① Dioda LED sygnalizująca stan
- ② Wyświetlacz
- ③ Panel obsługowy

### Schemat elektryczny

Cd-385

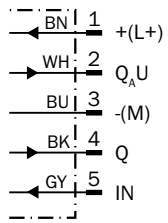

### Koncepcja obsługi

KTS/KTX Prime – ustawienie wartości progowej przełączenia (konfiguracja 2-punktowa (Teach-in))

Suitable for manual positioning of the object to be detected, e.g. marks and background.

#### 1. Position mark

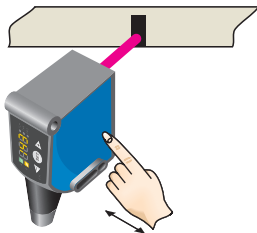

When setting the contrasts to be detected, "1st" flashes. Press set button.

#### 2. Position background



When setting the contrasts to be detected, "2nd" flashes. Press set button. The Quality of Teach is displayed.

KTS/KTX Prime – ustawienie wartości progowej przełączania (uczenie (Teach-in) dynamiczne)

Suitable for teaching in moving objects.

**1. Position background**

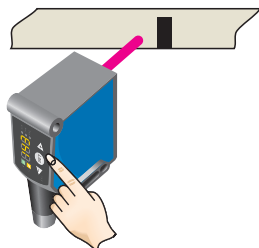

Press the Set pushbutton to start the teach-in process.

**2. Move at least the mark and background using the light spot**

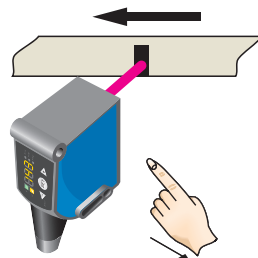

The display lights up during repeat length detection ( - - - ).

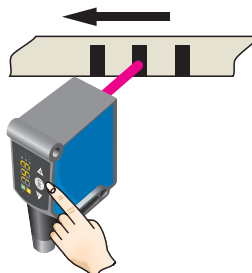

Press the Set pushbutton to end the teach-in process. The Quality of Teach is displayed.

**Example**

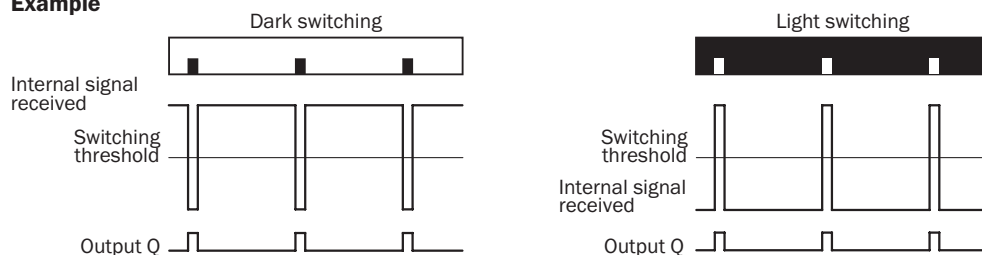

**Switching characteristics**

The optimum emitted light is selected automatically (at RGB variants).

Static teach-in: light/dark setting is defined using teach-in sequence.

Dynamic teach-in: switching output active on mark, if background is longer in the field of view during the teach-in.

The switching threshold is set in the center between the background and the mark.

Keylock (activation and deactivation): Press and hold the “+” pushbutton > 10 s.

The Q-LED (yellow) flashes and the “Err” error message appears on the display.



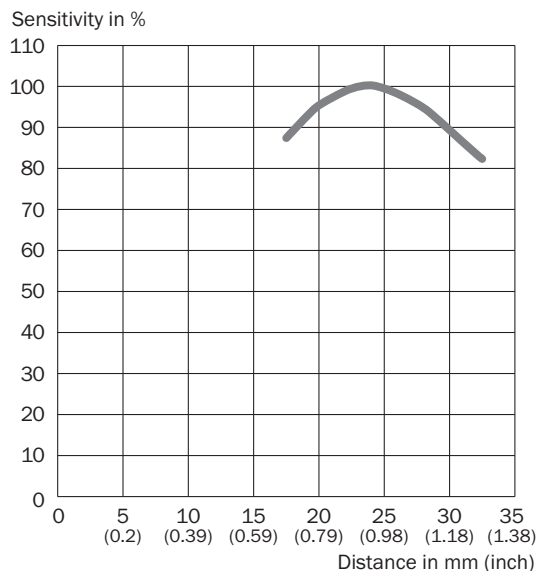

### Zasięg odczytu

Zasięg odczytu 25 mm, położenie plamki świetlnej poprzeczne/wzdłużne



### Zalecane akcesoria

Więcej wersji urządzeń i akcesoriów → [www.sick.com/KTX\\_Prime](http://www.sick.com/KTX_Prime)

	Krótki opis	Typ	Nr artykułu
<b>Uniwersalne systemy zaciskowe</b>			
	Płytkę G do uniwersalnego uchwytu zaciskowego, Stal, ocynkowana, Uniwersalny uchwyt zaciskowy (2022726), materiały mocujące	BEF-KHS-G01	2022464
	Drażek montażowy, prosty, 200 mm, stal, Stal, ocynkowana, bez materiałów mocujących	BEF-MS12G-A	4056054
	Drażek montażowy, w kształcie litery L, 150 mm x 150 mm, stal, Stal, ocynkowana, bez materiałów mocujących	BEF-MS12L-A	4056052
<b>Złącza wtykowe i przewody</b>			
	Głowica A: Wtyk, M12, 5 pinów, prosty Przewód: nieekranowany Do urządzeń sieci przemysłowej	STE-1205-G	6022083
	Głowica A: Gniazdo, M12, 5 pinów, prosty, kodowanie A Głowica B: Wolny koniec przewodu Przewód: Przewód czujnika/elementu wykonawczego, PVC, nieekranowany, 5 m	YF2A15-050VB5XLEAX	2096240



## SICK W SKRÓCIE

Firma SICK należy do czołowych producentów inteligentnych czujników i rozwiązań wykorzystujących czujniki do zastosowań przemysłowych. Wyjątkowa gama produktów i usług stwarza idealną podstawę dla bezpiecznego i wydajnego sterowania procesami, ochrony ludzi przed wypadkami i unikania zanieczyszczenia środowiska.

Mamy szerokie doświadczenie w różnych branżach i znamy występujące w nich procesy oraz wymagania. Nasze inteligentne czujniki zapewniają klientom dokładnie to, czego im potrzeba. W centrach aplikacji w Europie, Azji i Ameryce Północnej rozwiązania systemowe są testowane i optymalizowane pod kątem potrzeb konkretnych klientów. Wszystko to sprawia, że jesteśmy niezawodnym dostawcą i partnerem w zakresie rozwoju.

Naszą ofertę dopełniają kompleksowe usługi: rozwiązania SICK LifeTime Services wspierają klientów w trakcie całego cyklu użytkowania maszyny i dbają o bezpieczeństwo i produktywność.

**Właśnie tak rozumiemy hasło „Sensor Intelligence”.**

## BLISKO KLIENTA NA CAŁYM ŚWIECIE:

Osoby kontaktowe i pozostałe lokalizacje → [www.sick.com](http://www.sick.com)