



UM18-212167101

UM18

УЛЬТРАЗВУКОВЫЕ ДАТЧИКИ

SICK
Sensor Intelligence.



Информация для заказа

Тип	Артикул
UM18-212167101	6072881

Другие варианты исполнения устройства и аксессуары → www.sick.com/UM18



Подробные технические данные

Механика/электроника

Напряжение питания U_V	Пост. ток 15 V ... 30 V ¹⁾
Потребляемая мощность	$\leq 1,2 \text{ W}$ ²⁾
Время инициализации	< 300 ms
Тип корпуса	Цилиндрический
Материал корпуса	Пластик (PBT, УЗ-преобразователь: пенополиуретан, эпоксидная смола и стеклянные элементы)
Размер резьбы	M18 x 1
Вид подключения	Разъем, M12, 4-конт.
Индикация	2 x LED
Вес	15 g
Выходной коннектор передатчика	Прямой
Размеры (Ш x В x Г)	18 mm x 18 mm x 52,7 mm
Тип защиты	IP65 / IP67
Класс защиты	III

¹⁾ Предельные значения, с защитой от неправильной полярности. Эксплуатация в сетях с защитой от короткого замыкания: макс. 8 А, класс 2.

²⁾ Без нагрузки.

Производительность

Дистанция измерения, предельная дистанция измерения	65 mm ... 350 mm, 600 mm
Объект измерения	Естественные объекты
Разрешение	$\geq 0,2 \text{ mm}$
Точность воспроизведения	$\pm 0,15 \%$ ¹⁾
Точность	$\pm 1 \%$ ²⁾
Оценка	64 ms ³⁾
Время вывода	16 ms

¹⁾ Относительно текущего измеряемого значения, минимальное значение \geq расширению.

²⁾ В отношении последнего результата измерения.

³⁾ Схема последующего сглаживания аналогового сигнала может в зависимости от ситуации увеличить время отклика до 200 %.

Ультразвуковая частота (типичная)	400 kHz
Зона действия (типичная)	См. диаграммы
Доп. функция	Обучаемый аналоговый выход, инвертируемый аналоговый выход, сброс на заводские настройки

1) Относительно текущего измеряемого значения, минимальное значение \geq расширению.

2) В отношении последнего результата измерения.

3) Схема последующего сглаживания аналогового сигнала может в зависимости от ситуации увеличить время отклика до 200 %.

Интерфейсы

Аналоговый выход	
Количество	1
Вид	Выход напряжения
Напряжение	0 V ... 10 V, $\geq 100.000 \Omega$
Разрешение	12 bit

Данные окружающей среды

Рабочий диапазон температур	-25 °C ... +70 °C
Диапазон температур при хранении	-40 °C ... +85 °C
Температурный дрейф	0,17 % / K ¹⁾

1) В отношении последнего результата измерения.

Классификации

ECl@ss 5.0	27270804
ECl@ss 5.1.4	27270804
ECl@ss 6.0	27270804
ECl@ss 6.2	27270804
ECl@ss 7.0	27270804
ECl@ss 8.0	27270804
ECl@ss 8.1	27270804
ECl@ss 9.0	27270804
ECl@ss 10.0	27270804
ECl@ss 11.0	27270804
ETIM 5.0	EC001846
ETIM 6.0	EC001846
ETIM 7.0	EC001846
UNSPSC 16.0901	41111960

Габаритный чертеж (Размеры, мм)

UM18-2xxxxx1

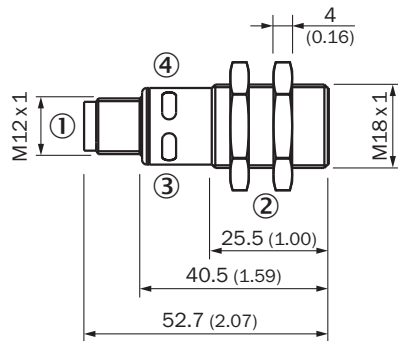

- ① Соединение
- ② Крепёжные гайки, SW 24 мм
- ③ Индикатор состояния напряжения питания активен (зелёный)
- ④ Индикатор состояния дискретного/аналогового выхода (оранжевый)

Вид подключения



Схема соединений



Зона распознавания

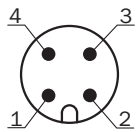
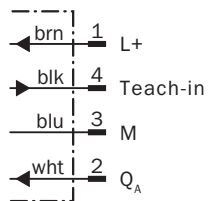
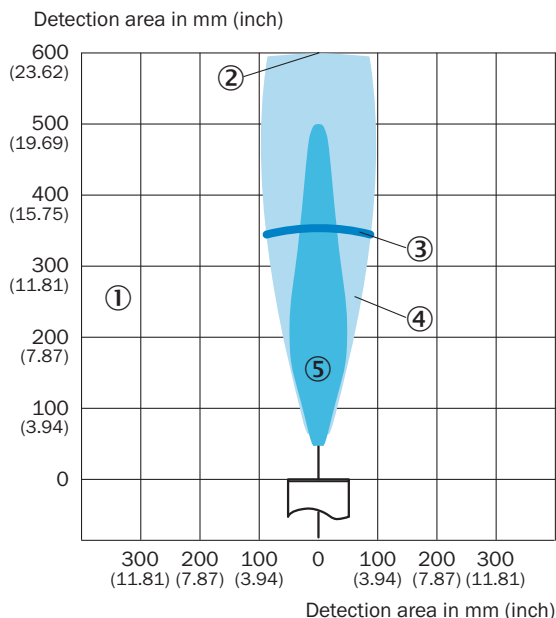

UM18-212



- ① Зона распознавания зависит от отражающих свойств, размера и положения объекта
- ② Предельная дальность сканирования
- ③ Дистанция работы
- ④ Объект-образец: направленная пластина 500 x 500 мм
- ⑤ Объект-образец: цилиндрический стержень диаметром 27 мм

Рекомендуемые аксессуары

Другие варианты исполнения устройства и аксессуары → www.sick.com/UM18

	Краткое описание	Тип	Артикул
Крепежные уголки и пластины			
	Крепежная пластина для датчиков M18, Оцинкованная сталь, без крепежного материала	BEF-WG-M18	5321870
Отражающие зеркала			
	Отражение звука на 90° для UM18-1xxxx и UM18-2xxxx, нержавеющая сталь, для прямых вариантов оборудования	USP-UM18	5323658
Разъемы и кабели			
	Головка А: разъем "мама", M12, 5-контактный, прямой, А-кодированный Головка В: свободный конец провода Кабель: Кабель датчик/пускатель, PVC, без экрана, 2 м	YF2A15-020VB5XLEAX	2096239

Рекомендуемые сервисы

Дополнительные услуги → www.sick.com/UM18

	Тип	Артикул
Продление гарантии		
<ul style="list-style-type: none"> • Раздел продукции: Решения для идентификации, Промышленная обработка изображений, Датчики расстояния, Решения для обнаружения и определения расстояния • Набор услуг: Услуги соответствуют объёму установленной законом гарантии производителя (Общие условия приобретения компании SICK) • Длительность: Пять лет гарантии с даты поставки. 	Расширенная гарантия в целом на пять лет с даты поставки	1680671

ОБЗОР КОМПАНИИ SICK

Компания SICK – ведущий производитель интеллектуальных датчиков и комплексных решений для промышленного применения. Уникальный спектр продукции и услуг формирует идеальную основу для надежного и эффективного управления процессами, защиты людей от несчастных случаев и предотвращения нанесения вреда окружающей среде.

Мы обладаем солидным опытом в самых разных отраслях и знаем все о ваших технологических процессах и требованиях. Поэтому, благодаря интеллектуальным датчикам, мы в состоянии предоставить именно то, что нужно нашим клиентам. В центрах прикладного применения в Европе, Азии и Северной Америке системные решения тестируются и оптимизируются под нужды заказчика. Все это делает нас надежным поставщиком и партнером по разработке.

Всеобъемлющий перечень услуг придает завершенность нашему ассортименту: SICK LifeTime Services оказывает поддержку на протяжении всего жизненного цикла оборудования и гарантирует безопасность и производительность.

Вот что для нас значит термин «Sensor Intelligence».

РЯДОМ С ВАМИ В ЛЮБОЙ ТОЧКЕ МИРА:

Контактные лица и представительства → www.sick.com