



Hauptmerkmale

Produktserie	OsiSense XU
Name der Reihe	Multifunktionsmodus
Typ des elektronischen Sensors	Optoelektronischer Sensor
Bezeichnung des Sensors	XUK
Sensorausführung	Kompakt 50 x 50
Erkennungssystem	Multimode
Material	Kunststoff
Typ des Ausgangssignals	Digital
Art des Hilfsspannungsversorgung	DC
Verdrahtungstechnik	3-drahtig
Digitaler Ausgang	PNP oder NPN
Funktion digitaler Ausgang	1S/1Ö programmierbar
Elektrische Verbindung	Kabel
Kabellänge	2 m
Produktspezifische Anwendung	-
Emission	Infrarot Lichttaster Infrarot Lichttaster mit Hintergrundausbldung Infrarot Einweg-Lichtschanke Rot polarisierter Reflex
Nennschaltabstand	4 m polarisierter Reflex benötigt XUZC50-Reflektor 30 m Einweg-Lichtschanke benötigt einen XUK0AKSAL2T-Sender 0,28 m Lichttaster mit Hintergrundausbldung 0,8 m Lichttaster

Zusatzmerkmale

Gehäusematerial	PBT
Objektivmaterial	PMMA
Maximaler Schaltabstand	35 m Einweg-Lichtschanke 0,28 m Lichttaster mit Hintergrundausbldung 1,2 m Lichttaster 5,7 m polarisierter Reflex
Ausgangstyp	Transistor
Zusatzausgang	Mit Alarmausgabe, <= 50 mA mit Überlast- und Kurzschlusschutz

Kabelisolierung	PvR
Status-LED	1 LED (grün) für Versorgung 1 LED (rot) für Instabilität 1 LED (gelb) für Ausgangsstatus
Nennhilfsspannung [UH,nom]	12-24 V DC mit Verpolungsschutz
Versorgungsspannungsgrenzen	10...36 V DC
Schaltleistung in mA	<= 100 mA (Überlast- und Kurzschlusschutz)
Taktfrequenz	<= 250 Hz
Maximum voltage drop	<1,5 V (Status geschlossen)
Leistungsaufnahme	<= 35 mA keine Last
Maximum delay first up	200 ms
Maximale Verzögerungsreaktion	2 ms
Maximum delay recovery	2 ms
Einrichten	Selbstlernend
Tiefe	50 mm
Höhe	50 mm
Breite	18 mm
Produktgewicht	0,175 kg

Montage

Produktzertifizierungen	CSA UL CE
Umgebungstemperatur bei Betrieb	-25...55 °C
Umgebungstemperatur bei Lagerung	-40...70 °C
Vibrationsfestigkeit	7 gn, Amplitude = +/- 1,5 mm (f = 10...55 Hz) entspricht IEC 60068-2-6
Stoßfestigkeit	30 gn (Dauer = 11 ms) entspricht IEC 60068-2-27
Schutzart (IP)	IP65 doppelt isoliert entspricht IEC 60529

Nachhaltigkeit

EU-RoHS-Richtlinie	Übererfüllung der Konformität (außerhalb EU RoHS-Scope) EU-RoHS-Deklaration
Quecksilberfrei	Ja
Informationen zu RoHS-Ausnahmen	Ja
Umweltproduktdeklaration	Produktumweltprofil
Circular Economy-Eignung	Entsorgungsinformationen

Vertragliche Gewährleistung

Garantie	18 months
----------	-----------

Abmessungen

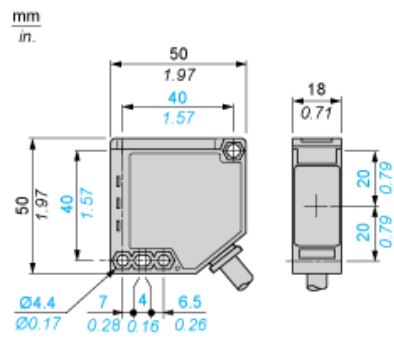

Schaltpläne

PNP-Ausgang

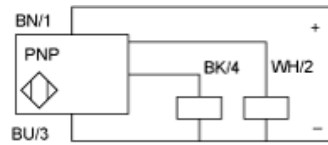

(+) BN: Braun
(-) BU: Blau
(OUT/Ausgang) BK:
(Alarm) Weiß

NPN-Ausgang

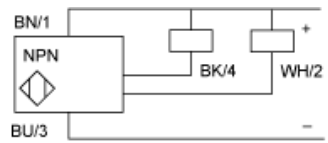

(+) BN: Braun
(-) BU: Blau
(OUT/Ausgang) BK:
(Alarm) Weiß

Erfassungskurven

Einweg-Lasersenderzubehör (Lichtschranke)

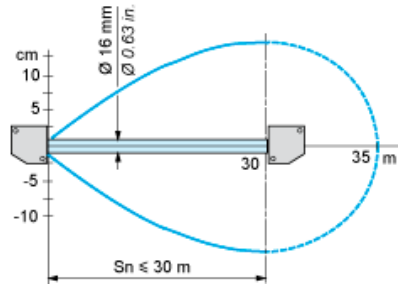

Ohne Zubehör (diffus strahlendes System)

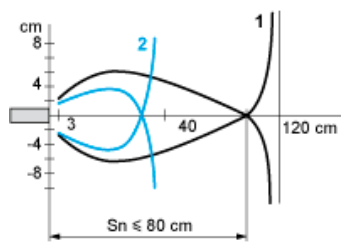

- 1: Weiß 90%
 - 2: Grau 18%
- Objekt 10 x 10 cm

Ohne Zubehör (diffus strahlendes System im Hintergrund).

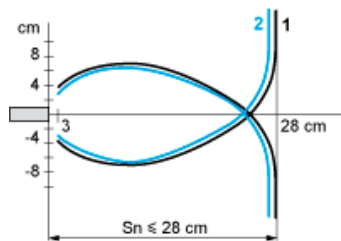

- 1: Weiß 90%
 - 2: Grau 18%
- Objekt 10 x 10 cm

Mit Reflektor (polarisierender Reflex)

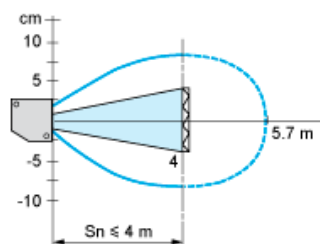

Mit Reflektor XUZC50

Änderung des verwendbaren Schaltabstands S_u (ohne Zubehör, mit anpassbarer Hintergrundausblendung)

Teach-Modus auf Minimum

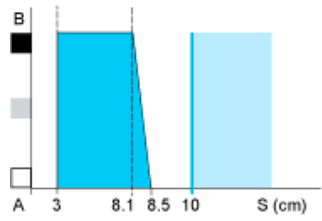

Teach-Modus auf Maximum

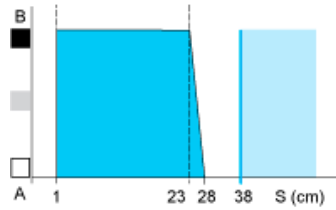

- (1) Schwarz
- (2) Grau
- (3) Weiß
- (4) Sensorbereich
- (5) Kein Sensorbereich (matte Oberflächen)

A-B: Objektreflexionskoeffizient
(1) Schwarz 6%
(2) Grau 18%
(3) Weiß 90%
(4) Sensorbereich
(5) Kein Sensorbereich (matte Oberflächen)