



Hauptmerkmale

Produktserie	OsiSense XU
Name der Reihe	Multifunktionsmodus
Typ des elektronischen Sensors	Optoelektronischer Sensor
Bezeichnung des Sensors	XUM
Sensorausführung	Miniatur
Erkennungssystem	Multimode
Material	Kunststoff
Typ des Ausgangssignals	Digital
Art der Hilfsspannungsversorgung	DC
Verdrahtungstechnik	3-drahtig
Digitaler Ausgang	PNP
Funktion digitaler Ausgang	1S/1Ö programmierbar
Elektrische Verbindung	Kabel
Kabellänge	2 m
Produktspezifische Anwendung	-
Emission	Infrarot Lichttaster Infrarot Lichttaster mit Hintergrundausblendung Infrarot Einweg-Lichtschanke Rot polarisierter Reflex
Nennschaltabstand	3 m polarisierter Reflex benötigt XUZC50-Reflektor 10 m Einweg-Lichtschanke benötigt einen XUM0AKSAL2T-Sender 0,1 m Lichttaster mit Hintergrundausblendung 0,4 m Lichttaster

Zusatzmerkmale

Gehäusematerial	PBT
Objektivmaterial	PMMA
Maximaler Schaltabstand	14 m Einweg-Lichtschanke 4 m polarisierter Reflex

	0,1 m Lichttaster mit Hintergrundausblendung 0,55 m Lichttaster
Ausgangstyp	Transistor
Zusatzausgang	Mit Alarmausgabe, 50 mA
Kabelisolierung	PvR
Status-LED	1 LED (grün) für Versorgung 1 LED (rot) für Instabilität 1 LED (gelb) für Ausgangsstatus
Nennhilfsspannung [UH,nom]	12-24 V DC mit Verpolungsschutz
Schaltleistung in mA	<= 100 mA (Überlast- und Kurzschlusschutz)
Taktfrequenz	<= 250 Hz
Maximum voltage drop	<1,5 V (Status geschlossen)
Leistungsaufnahme	35 mA keine Last
Maximum delay first up	100 ms
Maximale Verzögerungsreaktion	2 ms
Maximum delay recovery	2 ms
Einrichten	Selbstlernend
Tiefe	20 mm
Höhe	34 mm
Breite	12 mm
Produktgewicht	0,05 kg

Montage

Produktzertifizierungen	UL CE CSA
Umgebungstemperatur bei Betrieb	-25...55 °C
Umgebungstemperatur bei Lagerung	-40...70 °C
Vibrationsfestigkeit	7 gn, Amplitude = +/- 1,5 mm (f = 10...55 Hz) entspricht IEC 60068-2-6
Stoßfestigkeit	30 gn (Dauer = 11 ms) entspricht IEC 60068-2-27
Schutzart (IP)	IP65 doppelt isoliert entspricht IEC 60529 IP67 doppelt isoliert entspricht IEC 60529

Nachhaltigkeit

Angebotsstatus nachhaltiges Produkt	Green Premium Produkt
EU-RoHS-Richtlinie	Übererfüllung der Konformität (außerhalb EU RoHS-Scope) EU-RoHS-Deklaration
Quecksilberfrei	Ja
Informationen zu RoHS-Ausnahmen	Ja
Umweltproduktdeklaration	Produktumweltprofil
Circular Economy-Eignung	Entsorgungsinformationen

Vertragliche Gewährleistung

Garantie	18 months
----------	-----------

Abmessungen

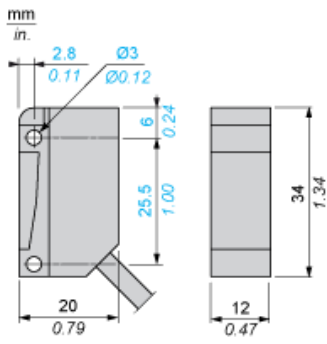

Schaltpläne

Empfänger, PNP-Ausgang

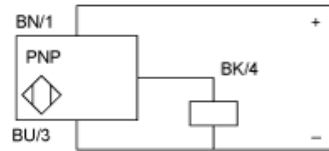

BN: Braun
BU: Blau
BK: Schwarz

Erfassungskurven

Einweg-Lasersenderzubehör (Lichtschranke)

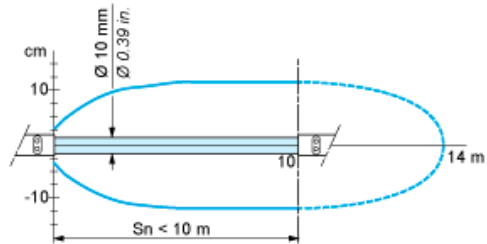

Ohne Zubehör (diffus strahlendes System)

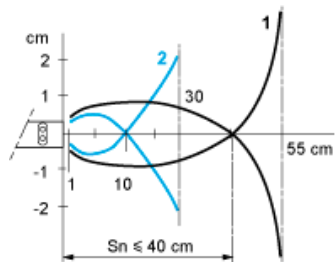

- 1: Weiß 90%
 - 2: Grau 18%
- Objekt 10 x 10 cm

Ohne Zubehör (diffus strahlendes System im Hintergrund).

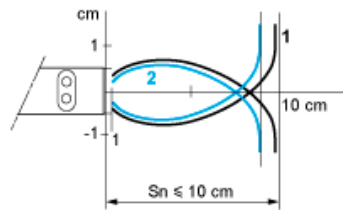

- 1: Weiß 90%
 - 2: Grau 18%
- Objekt 10 x 10 cm

Mit Reflektor (polarisierender Reflex)

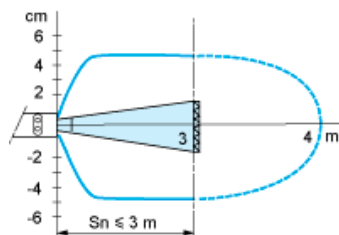

Mit Reflektor XUZC50

Änderung des verwendbaren Schaltabstands S_u (ohne Zubehör, mit anpassbarer Hintergrundausblendung)

Teach-Modus auf Minimum

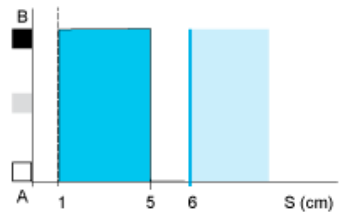

Teach-Modus auf Maximum

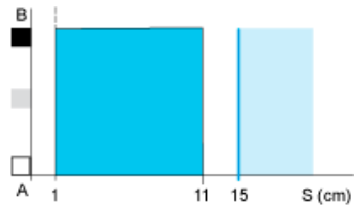

- (1) Schwarz
- (2) Grau
- (3) Weiß
- (4) Sensorbereich
- (5) Kein Sensorbereich (matte Oberflächen)

A-B: Objektreflexionskoeffizient
(1) Schwarz 6%
(2) Grau 18%
(3) Weiß 90%
(4) Sensorbereich
(5) Kein Sensorbereich (matte Oberflächen)